

Stoßgriff-Serie S-Flat



In bester Bauhaus-Tradition: Die Stoßgriff-Serie S-Flat



Mit der Stoßgriff-Serie S-Flat haben wir eine neue Designlinie geschaffen, die sich von den bisher üblichen Türgriffen deutlich unterscheidet. Unser Hausdesigner Hartmut Weise wählte in bester Bauhaus-Tradition für sein Konzept einen geometrischen Ansatz, so dass zu jedem eckigen Griff ein rundes Pendant existiert. S-Flat-Griffe basieren auf 5 mm starken Edelstahl-Platten, aus denen mittels Laser-Zuschnitt zehn verschiedene Stoßgriff-Designs entstehen. Ihre flächige und konsequent reduzierte Form lässt sie wie grafische Elemente erscheinen, die an Glas- und Vollblatttören gänzlich neue Gestaltungsmöglichkeiten eröffnen.

Sämtlichen Modellen gemein ist ihre um 15° von der Tür abgeneigte Grifffläche, die den Benutzer zum Zugreifen einlädt. Der optisch einladende Eindruck wird beim Umfassen des Greifbereichs nochmals unterstützt: Die Hinterfüterung der S-Flat-Griffe mit einer Wölbung aus Technogel® sorgt für eine angenehm weiche Haptik und ergonomisches Greifen.

S-Flat-Griffe sind sowohl in verschiedenen Dimensionierungen als auch in offener und geschlossener Form erhältlich.

Stoßgriff-Serie S-Flat eckig

Details zur Befestigungstechnik finden Sie im aktuellen FSB Handbuch.

618. ■

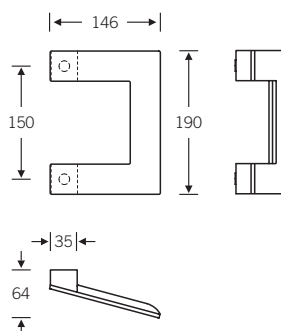

61 6187 | Eckig offen
61 6188 | Eckig offen
Stützen silbergrau pulverbeschichtet

Befestigung M8

Abbildungen:
links 6187 | rechts 6188

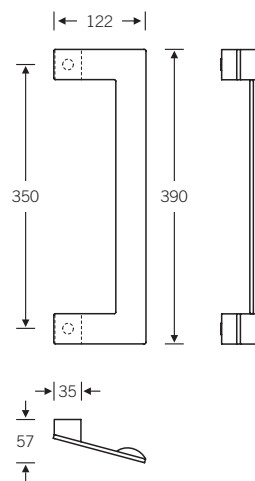

618. ■

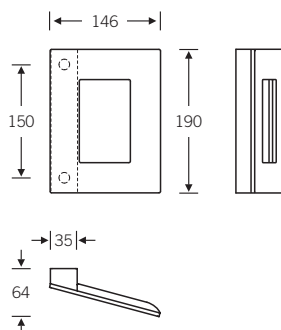

61 6189 | Eckig geschlossen
61 6190 | Eckig geschlossen
Stützen silbergrau pulverbeschichtet

Befestigung M8

Abbildungen:
links 6189 | rechts 6190

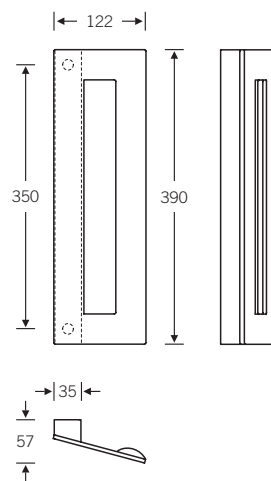

fsb.de/6187
fsb.de/6188
fsb.de/6189
fsb.de/6190

Befestigungsmaterial (nicht im Lieferumfang enthalten):

paarweise durchgehend

für Vollblattdüren: 0587 30..
für Glasdüren: 0587 1008

einseitig mit Gewindebuchse

für Vollblattdüren: 0587 0335

Stoßgriff-Serie S-Flat rund

Details zur Befestigungstechnik finden Sie im aktuellen FSB Handbuch.

619. ■

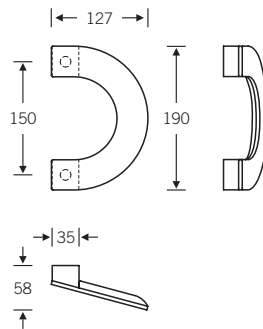

61 6192 | Rund offen
61 6193 | Rund offen
Stützen silbergrau pulverbeschichtet

Befestigung M8

Abbildungen:
links 6192 | rechts 6193

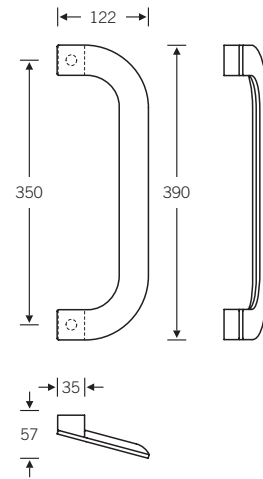

6195 ■



61 6195 | Rund geschlossen
Stützen silbergrau pulverbeschichtet

Befestigung M8

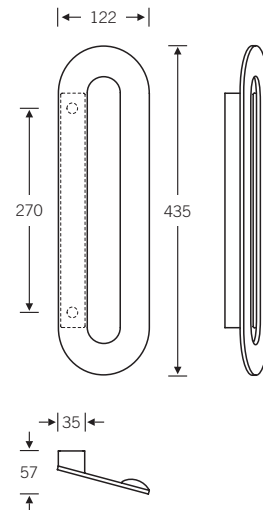

fsb.de/6192
fsb.de/6193
fsb.de/6195

Befestigungsmaterial (nicht im Lieferumfang enthalten):

paarweise durchgehend

für Vollblattdüren: 0587 30..
für Glasdüren: 0587 1008

einseitig mit Gewindebuchse

für Vollblattdüren: 0587 0335

Stoßgriff-Serie S-Flat

Quadrat + Kreis

Details zur Befestigungstechnik finden Sie im aktuellen FSB Handbuch.

61.. ■

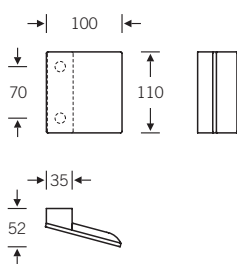

61 6186 | Flächig
Stützen silbergrau pulverbeschichtet

61 6191 | Flächig
Stützen silbergrau pulverbeschichtet

Befestigung M8

Abbildungen:
links 6186 | rechts 6191

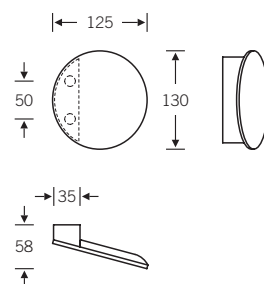

6194 ■



61 6194 | Rund geschlossen
Stützen silbergrau pulverbeschichtet

Befestigung M8

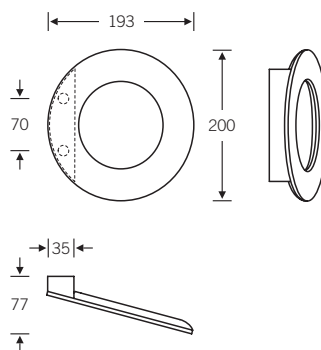

fsb.de/6186
fsb.de/6191
fsb.de/6194

Befestigungsmaterial (nicht im Lieferumfang enthalten):

paarweise durchgehend

für Vollblattdüren: 0587 30..
für Glasdüren: 0587 1008

einseitig mit Gewindebuchse

für Vollblattdüren: 0587 0335



Franz Schneider
Brakel GmbH + Co KG

FSB

Nieheimer Straße 38
33034 Brakel

Telefon +49 5272 608-0
Telefax +49 5272 608-300
www.fsb.de · info@fsb.de